

inspector®

AT1100

**ЭЛЕКТРОХИМИЧЕСКИЙ
АЛКОТЕСТЕР**



РУКОВОДСТВО ПОЛЬЗОВАТЕЛЯ

- Электрохимический сенсор премиум-класса
- Монохромный OLED-дисплей
- Обширное меню настроек
- Диапазон измерений: 0.00~2.50 мг/л
- Точность показаний: ± 0.025 мг/л
- Память на 100 результатов тестов
- Дата и время проведения каждого теста
- Счетчик количества тестов

Пожалуйста, внимательно прочитайте инструкцию перед использованием!

Внимательно ознакомьтесь со следующими рекомендациями:

- Перед использованием внимательно ознакомьтесь с инструкцией в полном объеме.
- Рекомендуется проводить калибровку сенсора устройства каждые 12 месяцев или после каждых 1000 тестов. Использовать устройство без калибровки можно, но показания устройства могут быть неточными.
- Тестирование должно проводиться не ранее чем через 30 минут после приема пищи, алкоголя или курения. Более раннее тестирование может привести к некорректным результатам.
- Остатки алкоголя во рту могут исказить результат измерения.
- Не погружайте устройство в воду, не промывайте его водой.
- Напитки с сильным ароматом или ополаскиватели рта, содержащие алкоголь, могут привести к искажениям результата измерения. Подождите 30 минут или тщательно ополосните ротовую полость чистой водой.
- Попадание сигаретного дыма в алкотестер может привести к выходу из строя сенсора.
- Не садитесь за руль в состоянии алкогольного опьянения, даже небольшой уровень опьянения скажется на манере вождения и приведет к аварии.

- Не используйте устройство для определения допустимой дозы алкоголя при вождении автомобиля. Производитель и Продавец не несут никакой ответственности за возможные последствия.
- Если планируете не использовать устройство в течение долгого времени, то храните устройство без установленных батареек. При первом тестировании после длительного хранения показания измерений могут быть некорректными – обязательно произведите повторное измерение.
- Замените батарейки, когда на экране возникнет предупреждение о низком заряде батарей, для сохранения точности измерений.
- В случае, если результат измерения превысил значение 0.50 мг/л, для повторного измерения потребуется больше времени для подготовки сенсора, чем обычно.
- Для получения наиболее точных результатов измерения проводите тестирование при рекомендованной температуре использования, от -5 до +40°C.
- Избегайте слишком сильного выдува, так как при этом на сенсор может попасть слюна и это может привести к поломке сенсора.
- Не храните устройство в местах с повышенной температурой и влажностью. Хранение рекомендуется при комнатной температуре.

Об устройстве

Благодарим Вас за приобретение профессионального алкотестера INSPECTOR AT1100 с высокой точностью измерений. Устройство предназначено как для индивидуального, так и для корпоративного использования. Устройство производит измерение уровня алкоголя в выдыхаемом воздухе при помощи электрохимического сенсора премиум-класса, который предоставляет результаты измерений с высокой точностью при соблюдении условий эксплуатации.

Комплектация

- Алкотестер
- Две батарейки AA
- 20 мундштуков
- Чехол для переноски
- Инструкция по эксплуатации
- Гарантийный талон

Вид устройства

1 - Мундштук / 2 - Отверстие для мундштука / 3 - LED-светодиод / 4 - Экран / 5 - Кнопка питания / 6 - Кнопка Меню / 7 - Батарейный отсек

4 Руководство по эксплуатации

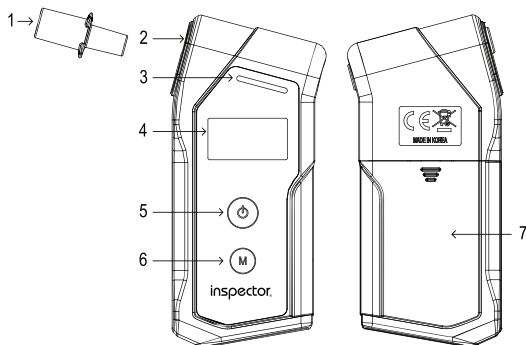

Подготовка к работе

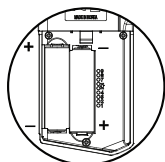

Установите две батарейки в батарейный отсек, соблюдая полярность



Установите мундштук в соответствующее отверстие алкотестера

Нажмите и потяните вниз, чтобы открыть крышку батарейного отсека

Проверьте, чтобы мундштук был плотно установлен в отверстие. Дополнительные мундштуки предназначаются для индивидуального использования.

Проведение измерений

Шаг 1. Для включения устройства нажмите и удерживайте 2 секунды кнопку питания (⏻). На экране будет продемонстрирована информация об установленном пороге оповещения, а также текущие дата и время:

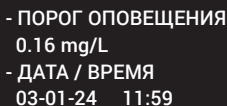

- ПОРОГ ОПОВЕЩЕНИЯ
0.16 mg/L
- ДАТА / ВРЕМЯ
03-01-24 11:59

Примечание: Если нажать и удерживать кнопку питания (⏻) в течение 3 секунд произойдет выключение устройства без проведения теста.

Шаг 2. Автоматически начнется процесс прогрева сенсора, необходимый перед началом измерения:

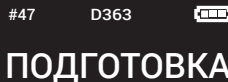

#47 D363 
ПОДГОТОВКА

Доп. символы на экране во время прогрева сенсора и готовности к проведению теста:

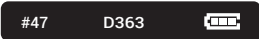

#47 D363 

Общее количество проведенных тестов	Количество дней до следующей калибровки	Уровень заряда элементов питания AA
-------------------------------------	---	-------------------------------------

Шаг 3. Когда прогрев сенсора будет завершен, прозвучит двойной звуковой (бип) сигнал, на экране появится надпись “ВЫДЫХАЙТЕ”:



Примечание: Нажмите на кнопку меню (M) перед началом выдоха чтобы посмотреть 10 предыдущих тестов в виде графика для визуальной оценки динамики изменения показаний относительно установленного порога оповещения (горизонтальная полоса в середине графика).

Шаг 4. Произведите глубокий вдох, а затем выдох в мундштук, крепко обхватив его губами в течение примерно 5 секунд, до двойного звукового сигнала (щелчка):

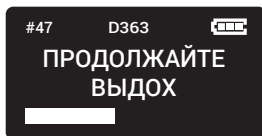

Примечание: Требуемая продолжительность выдоха может быть длиннее или короче в зависимости от интенсивности выдоха.

Шаг 5. Если выдох произведен успешно, автоматически начнется анализ на наличие алкоголя, в это время на экране будет надпись "АНАЛИЗ ВЫДОХА":



Шаг 6. Результат измерения будет продемонстрирован на экране в течение 4 секунд, кнопки питания и меню будут временно заблокированы. В зависимости от измеренного значения LED-индикатор:

- будет мигать красным цветом, если результат измерения равен или выше установленного порога оповещения;
- будет мигать зеленым цветом, если результат измерения ниже установленного порога оповещения;

Над результатом измерения на экране будет отображена следующая информация:

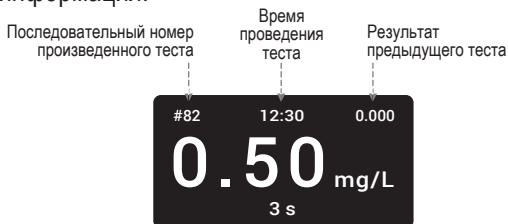

Шаг.7. После ознакомления с результатом можно выполнить следующие действия:

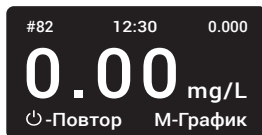

- 1) Повторный тест - для этого нажмите кнопку питания (⏻);
- 2) График результатов измерения - для этого нажмите кнопку меню (M). На графике отобразятся результаты последних 10 измерений для визуальной оценки динамики изменения показаний относительно установленного порога оповещения (горизонтальная полоса в середине графика).

- ▲ - Самый недавний результат измерения
- ◆ - Успешный тест
- ✕ - Неудачный тест



----- Порог оповещения

- 3) Выключение устройства - для этого нажмите и удерживайте 2 сек. кнопку питания (⏻).

Примечание: Устройство выключится автоматически по истечении 3 минут, если не будет произведено никаких действий.

Индикация на экране и возможные неисправности

ВАЖНО: ОБЯЗАТЕЛЬНО выждите перед измерением около 30 минут после приема пищи, алкоголя или курения во избежание выхода из строя сенсора!

ИНДИКАЦИЯ	ЗНАЧЕНИЕ	ДЕЙСТВИЯ
БАТАРЕИ РАЗЯЖЕНЫ	Низкий заряд батарей. Тест не может быть проведен ввиду низкого заряда батарей.	Замените обе батарейки на новые, соблюдая полярность. Используйте только алкалиновые AA батарейки.
ПЛОХОЙ ВЫДОХ	Объем выдоха или его интенсивность недостаточны для проведения анализа.	Нажмите на кнопку питания  для проведения повторного теста.
ПАМЯТЬ ЗАПОЛНЕНА	Устройство провело 10000 тестов и ни разу не калибровалось	Обратитесь в сервисный центр INSPECTOR для калибровки.
НАРУШЕНИЕ ТЕМПЕРАТУРНОГО РЕЖИМА	Тест не может быть проведен ввиду отклонения температуры окружающей среды от допустимых значений: -5 +40°C.	Повторите тест при допустимых значениях температуры окружающей среды (-5°C + 40 °C).
ПРОИЗОШЛО ЗАГРЯЗНЕНИЕ СЕНСОРА	Если эта ошибка возникла после Шага 4, то это означает, что на сенсор попала слюна во время выдоха.	Подождите 20 минут и попробуйте снова. Если ошибка появится повторно – обратитесь в сервис-центр INSPECTOR.
ПОДОШЛО ВРЕМЯ КАЛИБРОВКИ	Достигнут лимит срока калибровки, установленного в меню настроек.*	Обратитесь в сервисный центр INSPECTOR для калибровки.
ПРЕВЫШЕНИЕ КОЛИЧЕСТВА ТЕСТОВ	Достигнут лимит количества тестов до калибровки, установленного в меню настроек.**	Обратитесь в сервисный центр INSPECTOR для калибровки.

* Рекомендуется проводить калибровку каждые 12 месяцев для сохранения высокой точности измерений

** Рекомендуется проводить калибровку каждые 1000 тестов для сохранения высокой точности измерений

Меню настроек

Вход в меню настроек осуществляется продолжительным нажатием кнопки меню (M) во время предварительного прогрева сенсора.

Навигация по меню осуществляется следующим образом:

- Короткое нажатие на кнопку питания (⏻) - перемещение вверх / выбор вариантов настройки;
- Короткое нажатие на кнопку меню (M) - перемещение вниз / выбор вариантов настройки;
- Продолжительное нажатие на кнопку питания (⏻) - вход в настройку;
- Продолжительное нажатие на кнопку меню (M) - выход из настройки (без сохранения изменений);
- Одновременное нажатие кнопок питания (⏻) и меню (M) - внесение изменений настроек в память устройства.

1. Результаты измерений

№. 0001
0.00 mg/L
ДАТА 12/10/23
ВРЕМЯ 09:40:19

№. 0002 ERR
ПЛОХОЙ ВЫДОХ
ДАТА 12/10/23
ВРЕМЯ 10:00:21

№. 0008 ERR
БАТАРЕИ РАЗРЯЖЕНЫ
ДАТА 17/10/23
ВРЕМЯ 10:43:40

Отображение результатов последних 100 измерений с информацией о дате и времени, а также статусе в случае неудачного теста (плохой выдох / батареи разряжены). Самый недавний результат измерения демонстрируется первым.

- Для просмотра предыдущего результата нажмите на кнопку питания (⏻);
- Для просмотра последующего результата нажмите на кнопку меню (M);
- Для возврата в меню продолжительно нажмите на кнопку меню (M).

2. График измерений

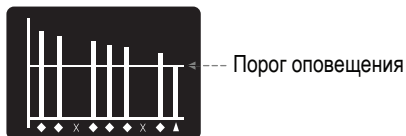

- ▲ - Самый недавний результат измерения
- ◆ - Успешный тест
- ✕ - Неудачный тест

Результаты измерений могут быть представлены в виде графика, на котором отобразятся результаты последних 10 измерений для визуальной оценки динамики изменения показаний относительно установленного порога оповещения (горизонтальная полоса в середине графика).

- Для просмотра предыдущих страниц с результатами измерений нажмите на кнопку питания (⏻);
- Для просмотра последующих страниц с результатами измерений нажмите на кнопку меню (M);
- Для возврата в меню продолжительно нажмите на кнопку меню (M).

3. Порог оповещения

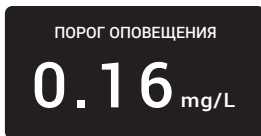

Значение порога оповещения может быть выставлено пользователем вручную, а также выключено.

- Для увеличения значения порога оповещения нажмите на кнопку питания (⏻);
- Для уменьшения значения порога оповещения нажмите на кнопку меню (M);
- Для сохранения изменения порога оповещения нажмите и удерживайте одновременно кнопки питания (⏻) и меню (M);
- Для возврата в меню продолжительно нажмите на кнопку меню (M).

4. Единицы измерения

Выбор единиц измерения результата теста.

Варианты настройки: **мг/л, промилле (‰), мг/100мл, % ВАС, мкг/л**

- Короткое нажатие на кнопку питания (O) - перемещение вверх / выбор вариантов настройки;
- Короткое нажатие на кнопку меню (M) - перемещение вниз / выбор вариантов настройки;
- Для сохранения изменения единиц измерения нажмите и удерживайте одновременно кнопки питания (O) и меню (M);
- Для возврата в меню продолжительно нажмите на кнопку меню (M).

5. Яркость

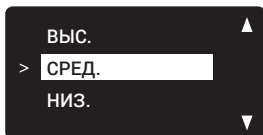

Настройка яркости экрана устройства.

Варианты настройки: **Высокая / Средняя / Низкая**

- Короткое нажатие на кнопку питания (⏻) - перемещение вверх / выбор вариантов настройки;
- Короткое нажатие на кнопку меню (M) - перемещение вниз / выбор вариантов настройки;
- Для сохранения изменения нажмите и удерживайте одновременно кнопки питания (⏻) и меню (M);
- Для возврата в меню продолжительно нажмите на кнопку меню (M).

6. Громкость

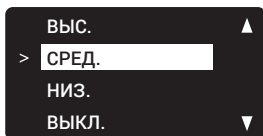

Настройка уровня громкости устройства.

Варианты настройки: **Высокая / Средняя / Низкая / Выкл. (без звука)**

- Короткое нажатие на кнопку питания (⏻) - перемещение вверх / выбор вариантов настройки;
- Короткое нажатие на кнопку меню (M) - перемещение вниз / выбор вариантов настройки;
- Для сохранения изменения нажмите и удерживайте одновременно кнопки питания (⏻) и меню (M);
- Для возврата в меню продолжительно нажмите на кнопку меню (M).

7. Информация

ПО:RA.62
 КАЛ.:27/09/23
 09:34:56
 ТЕСТ #3

Отображение версии программного обеспечения устройства, даты и времени последней калибровки устройства и количества проведенных тестов.

- Для возврата в меню продолжительно нажмите на кнопку меню (M).

8. Сервис меню

Вход в меню служебных настроек. Для доступа к ним необходимо ввести код доступа (**по умолчанию: 0000**), в дальнейшем его можно сменить на любое четырехзначное число в настройке "Смена пин-кода".

- Продолжительное нажатие на кнопку питания (⏻) - выбор элемента кода доступа для изменения;

- Короткое нажатие на кнопку питания (⏻) - выбор значения в сторону увеличения;

- Короткое нажатие на кнопку меню (M) - выбор значения в сторону уменьшения;

- Для входа в сервис меню после установки корректного кода доступа нажмите и удерживайте одновременно кнопки питания (⏻) и меню (M). Если код доступа был введен неправильно, то после нажатия этих клавиш ничего не произойдет до момента ввода корректного кода доступа;

- Для возврата в меню продолжительно нажмите на кнопку меню (M).

8.1. Сервис меню: Количество тестов

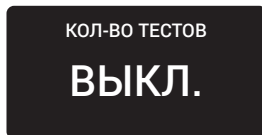
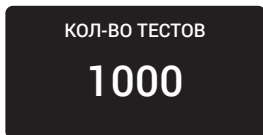

Установка максимального количества тестов, допустимых до проведения процедуры калибровки.

Варианты настройки: 50-1000 тестов (с шагом 50 тестов) / Выкл. (без ограничения)

- Короткое нажатие на кнопку питания (⏻) - перемещение вверх / выбор вариантов настройки;
- Короткое нажатие на кнопку меню (M) - перемещение вниз / выбор вариантов настройки;
- Для сохранения изменения нажмите и удерживайте одновременно кнопки питания (⏻) и меню (M);
- Для возврата в меню продолжительно нажмите на кнопку меню (M).

8.2. Сервис меню: Время/Дата

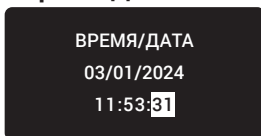

Установка текущей даты и времени.

- Продолжительное нажатие на кнопку питания (⏻) - выбор элемента для изменения;
- Короткое нажатие на кнопку питания (⏻) - выбор значения в сторону увеличения;

- Короткое нажатие на кнопку меню (M) - выбор значения в сторону уменьшения;
- Для сохранения изменения нажмите и удерживайте одновременно кнопки питания (⏻) и меню (M);
- Для возврата в меню продолжительно нажмите на кнопку меню (M).

8.3. Сервис меню: Срок калибровки

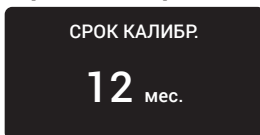

Установка срока использования до калибровки.

Варианты настройки: **1-24 мес.**

- Короткое нажатие на кнопку питания (⏻) - выбор значения в сторону увеличения;
- Короткое нажатие на кнопку меню (M) - выбор значения в сторону уменьшения;
- Для сохранения изменения нажмите и удерживайте одновременно кнопки питания (⏻) и меню (M);
- Для возврата в меню продолжительно нажмите на кнопку меню (M).

8.4. Сервис меню: Смена пин-кода

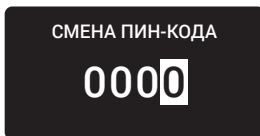

Смена кода доступа в сервис-меню.

Варианты настройки: **0000-9999**

- Продолжительное нажатие на кнопку питания (⏻) - выбор элемента для изменения;
- Короткое нажатие на кнопку питания (⏻) - выбор значения в сторону увеличения;
- Короткое нажатие на кнопку меню (M) - выбор значения в сторону уменьшения;
- Для сохранения изменения нажмите и удерживайте одновременно кнопки питания (⏻) и меню (M);
- Для возврата в меню продолжительно нажмите на кнопку меню (M).

Технические характеристики

Диапазон измерений	0.00 ~ 2.50 мг/л 0.00 ~ 5.00 ‰ 0.000 ~ 0.500 %BAC
Точность показаний	±0.025 мг/л ±0.05 ‰ ±0.005 %BAC
Дисплей	Монохромный OLED
Готовность сенсора	до 10 сек.
Тип сенсора	Электрохимический премиум-класса
Элементы питания	2 x 1.5V "AA" алкалиновые
Память	на 100 показаний с датой и временем
Кол-во тестов на одном комплекте батарей	Около 1000 тестов
Размеры (ШxВxГ)	60 мм x 128 мм x 24 мм
Вес	130 г (с батарейками)
Калибровка	12 мес. / 1000 тестов
Рабочая температура	-5+ 40 °C

ВНИМАНИЕ: Технические характеристики, функционал и комплектация устройства могут быть изменены без предварительного уведомления.

Гарантия

Срок гарантии на данное устройство – 12 месяцев.

Срок службы – 3 года.

Данное устройство может быть принято в гарантийный ремонт только при наличии фирменного гарантийного талона INSPECTOR. Гарантийный талон должен обязательно содержать серийный номер устройства, дату продажи и печать продавца.

Устройство не подлежит бесплатному сервисному обслуживанию в случае, если:

! Утерян или неправильно заполнен гарантийный талон, не указана дата продажи, отсутствует печать продавца;

! Были нарушены правила эксплуатации устройства;

! Устройство подвергалось механическим повреждениям, в результате перегрева (огня), аварии, при наличии коррозии элементов в результате воздействия влаги (воды) или агрессивных жидкостей, использования не по прямому назначению, небрежного обращения, неквалифицированных попыток вскрытия или ремонта;

! Были использованы неоригинальные аксессуары.

Адрес сервисного центра INSPECTOR:

142171, МО, г. Щербинка, ул. Южная, д.8

Тел.: +7 (495) 504-2747

E-mail: support@rd-inspector.ru

WEB: www.rd-inspector.ru

